

Ekran

# WENUS<sup>®</sup>







WENUS posiada wyjątkowy kształt kropli.  
Wyjątkowa powierzchnia pozwala poczuć magię obrazu  
w każdej realizacji.  
Ekran WENUS sprawdzi się w biznesie i w Twoim domu.  
Doskonały kształt ekranu WENUS pozwala umieścić  
go w dogodnym dla Ciebie miejscu.  
WENUS to magia obrazu w każdej kropli.



**VIZ-ART**  
AUTOMATION  
[www.viz-art.pl](http://www.viz-art.pl)

Ekran

**WENUS<sup>®</sup>**

-  Troszczymy się o ekologię. Segregujemy pozostałości poprodukcyjne.
-  Szanujemy Twój czas. Produkty wykonane są precyzyjnie, zapewniając szybki montaż.
-  Produkcja wykonywana w Polsce. Nie importujemy produktów z Azji.
-  Bezpieczeństwo użytkowania dla dzieci i osób starszych.
-  Produkty wykonywane przez osoby dorosłe. Nie popieramy pracy dzieci.

**Zastosowania:**

- sale konferencyjne
- sale szkoleniowe i wykładowe
- Kino domowe

**Wzornictwo**

Ekran WENUS został zaprojektowany do wielu projektów. Obudowa ekranu w kształcie kropli z charakterystyczną poziomą liniaturą podkreśla oryginalność produktów VIZ-ART. Linia WENUS stworzona, aby zapewnić najwyższą jakość projekcji w biznesie i domu.

**Instalacja**

Prosty montaż ekranu do ściany lub sufitu.

**Wygodna użytkownika**

Ekran WENUS - to sukces realizacji w każdym miejscu. Wygodna instalacja ekranu WENUS to szybkość realizacji każdego projektu. Komfort pracy WENUS potwierdzony przez VIZ-ART.

**Mechanizm ekranu:**

- cicha praca - 42 dB
- tłumik drgań
- napęd elektryczny Somfy - 230 V
- gwarancja - 5 lat

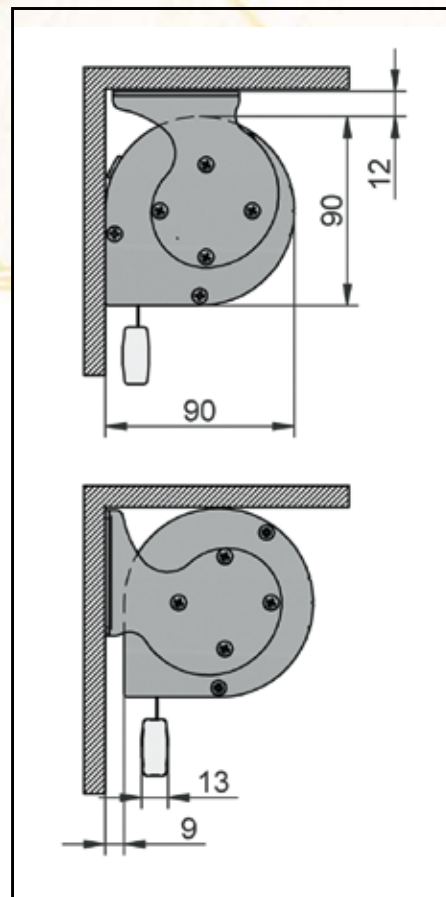

szerokość	Video 4:3 B	Cine 16:9 B	Square 1:1	Video 4:3	Cine 16:9
WENUS 180	•	•	•	•	•
WENUS 200	•	•	•	•	•
WENUS 220	•	•	•	•	•
WENUS 240	•	•	•	•	•
WENUS 280	•	•	○	•	•
WENUS 300	•	•	○	•	•

• - w stałej ofercie; ○ - w modelach JOWISZ; B - z backgroundem 5 cm

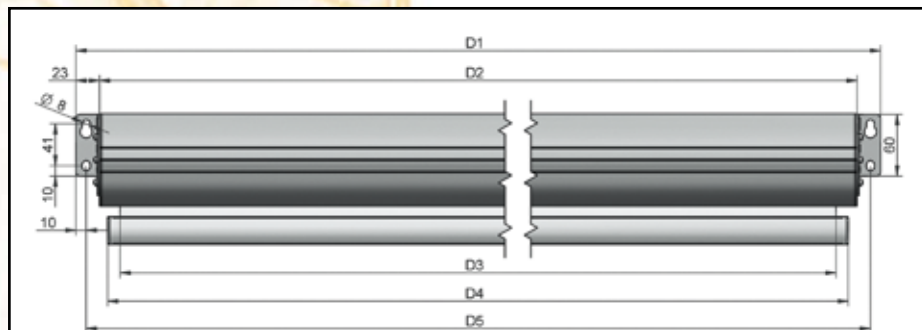

EKRAŃ O PODSTAWIE (mm)	WYMIAR (mm)				
	D1	D2	D3	D4	D5
1 800	1 886,5	1 840,5	1 800	1 824	1 866,5
2 000	2 086,5	2 040,5	2 000	2 024	2 066,5
2 200	2 286,5	2 240,5	2 200	2 224	2 266,5
2 400	2 486,5	2 440,5	2 400	2 424	2 466,5
2 800	2 886,5	2 840,5	2 800	2 824	2 866,5
3 000	3 086,5	3 040,5	3 000	3 024	3 066,5

Nazwa	WENUS
Obudowa	alumiuniowa, biała satyna
Przekrój obudowy	kształt kropli (W 9 cm x H 9 cm)
Instalacja	• sufit • ściana
Powierzchnia ekranu	Matt White trójwarstwowa
Odbicie światła	1,0 Gain
Ciężar materiału	500 g / m <sup>2</sup>
Kąt odbicia światła	150°
Grubość materiału	0,50 mm
Proporcje	• 1:1 • 4:3 • 16:9
Tył ekranu	czarny
Obramowanie	czarne - 5 cm (modele „B”)
Napęd	Somfy
Zasilanie	230 V / 50 Hz
Cicha praca	42 dB
Tłumik drgań	w standardzie
Opcjonalnie	sterownik bezprzewodowy
W zestawie	• ekran • zestaw montażowy • włącznik klawiszowy • instrukcja
Gwarancja	5 lat
Produkcja	VIZ-ART Polska